

PATENTS:

2025 3017 3206.3
2025 2074 5333.0
2023 1168 3285.9
2023 2335 0574.5
2020 2310 2170.0
2022 2353 3128.3
2020 3024 4731.7

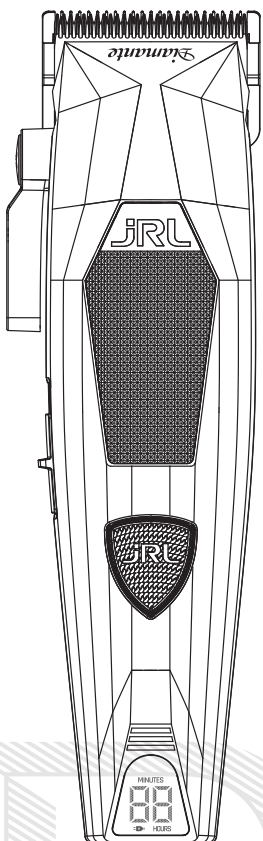

Diamante

2025C

Professional Cordless Hair Clipper

GEBRUIKERSHANDLEIDING

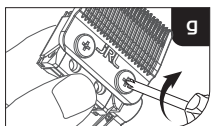
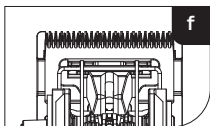
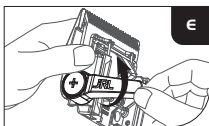
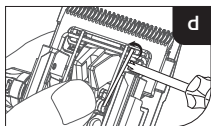
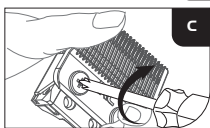
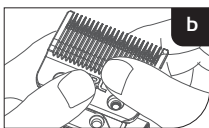
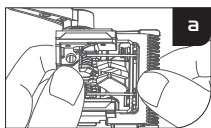
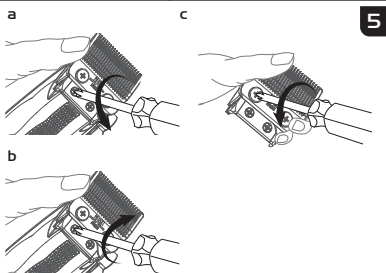
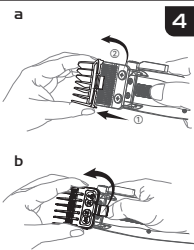
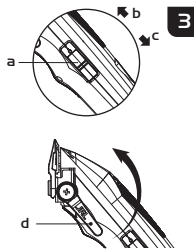
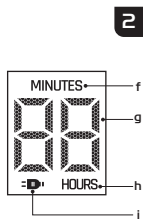
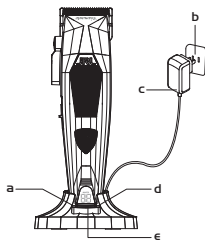
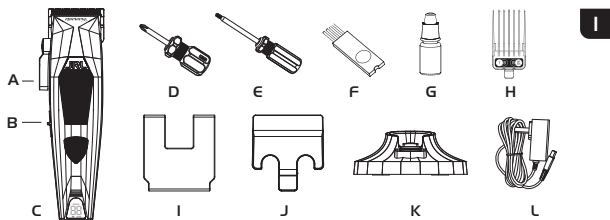

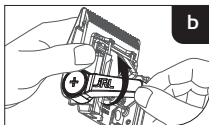
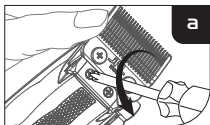
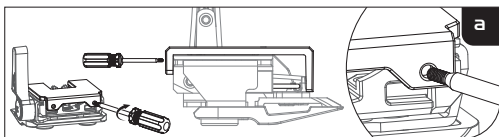
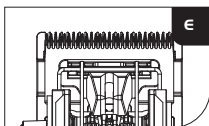
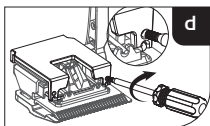
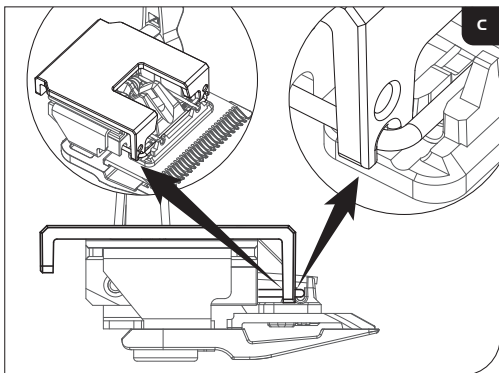
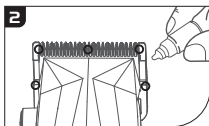
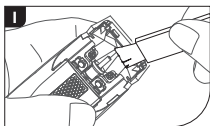
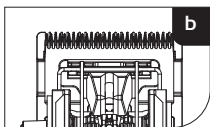
**7****8****9**

Tips

1. Dit apparaat is niet ontworpen om te worden gebruikt op synthetisch haar of voor enig ander doel dan het trimmen van 100% menselijk haar. Het bedrijf neemt geen verantwoordelijkheid voor stringen of schade veroorzaakt door verkeerd gebruik.
2. Dit product is uitsluitend ontworpen voor professioneel gebruik.
3. De veiligheidsinstructies en de gebruiksaanwijzing zijn ook in PDF-formaat beschikbaar op onze website: www.jrl.com.

Veiligheidsmaatregelen

Buiten bereik van kinderen houden:

Bewaar de tondeuse uit de buurt van kinderen. De tondeuse bevat scherpe messen en kleine onderdelen die schadelijk kunnen zijn voor minderjarigen.

Veilig gebruik:

1. Dit apparaat kan worden gebruikt door kinderen vanaf 8 jaar en door personen met beperkte fysieke, zintuiglijke of geestelijke vermogens, of met gebrek aan ervaring en kennis, mits zij onder toezicht staan of instructies hebben gekregen over het veilige gebruik van het apparaat en de gevaren begrijpen.
2. Dit apparaat is niet bedoeld voor gebruik door personen (inclusief kinderen) met beperkte fysieke, zintuiglijke of geestelijke vermogens, of gebrek aan ervaring en kennis, tenzij zij worden begeleid of instructies krijgen van een persoon die verantwoordelijk is voor hun veiligheid.
3. Kinderen mogen niet met het apparaat spelen.
4. Reiniging en onderhoud door de gebruiker mogen niet door kinderen worden uitgevoerd zonder toezicht.
5. Het apparaat mag alleen worden gebruikt met de voedingsadapter die bij het apparaat is geleverd.
6. **WAARSCHUWING:** Houd het apparaat droog.
7. Dit apparaat bevat niet-ervangbare batterijen.
8. Haal de stekker van de adapter uit het stopcontact voordat u de tondeuse schoonmaakt.
9. Verwijder eerst het mes en gebruik daarna de reinigingsborstel om haren te verwijderen.
10. Houd uit de buurt van water om elektrische schokken of schade aan de tondeuse te voorkomen.
11. Als de tondeuse per ongeluk in water of chemicaliën valt, onmiddellijk weggooien. Probeer deze niet te drogen of opnieuw aan te sluiten.
12. Voor juiste opslag: verwijder de tondeuse van het dock, trek de adapter uit en reinig de unit grondig. Bewaar de tondeuse niet op het laadstation en laat hem niet aangesloten op de adapter.
13. Als het snoer van de adapter beschadigd is, stop direct met gebruiken en vervang deze.
14. Demonteer dit product niet zelf. Ga naar erkende dealers voor service en reparatie.
15. Kies de juiste spanningsaansluiting voordat u oplaadt (AC100–240V 50/60Hz).
16. Draai, demonteer of doorboor de oplaadbare batterij in de tondeuse niet, dit kan kortsluiting of brand veroorzaken. Als de batterij niet werkt, gebruik de tondeuse niet en breng hem naar een erkende dealer.
17. Langdurig gebruik bij temperaturen onder -10 °C of boven 40 °C wordt niet aanbevolen, omdat dit de batterij kan beschadigen.
18.  Afneembaar voedingsdeel (van toepassing op adaptermodel KA1201A-0502000EU/KA1201A-0502000BS/KA1201A-0502000AU).
19. Batterijtype: Lithium-ion batterij.
20. Gooi gebruikte batterijen weg volgens de lokale voorschriften. Gooi niet bij het huisvuil; gebruik geschikte inzamel- of recyclepunten.
21. Vermijd contact met lekkend materiaal. Bij contact direct met water afspoelen en medisch advies inwinnen. Draag handschoenen en gooi veilig weg.
22. Stel het apparaat of de batterij niet bloot aan overmatige hitte.
23. Let op het risico van kortsluiting van de accupolen door metalen voorwerpen.

Om productschade te voorkomen:

1. Gebruik alleen originele accessoires.
2. Slijp het mes niet zelf.
3. **WAARSCHUWING:** gebruik vóór het opladen van de batterij alleen de afneembare voedingseenheid die bij dit apparaat is geleverd.

Productoverzicht (Afb.1)

- | | |
|----------------------------|---------------------------------------|
| A. Lemmespiegelhendel | G. Smeerolie |
| B. Aan/Uit-schakelaar | H. Set van 6 opzetkammen (1,5mm-13mm) |
| C. Scherkop / Snij-unit | I. Lemmaterugzetgereedschap |
| D. Schroevendraaier | J. Lemmabeschermer |
| E. Lemmespiegelgereedschap | K. Reset IQ Oplaaddock |
| F. Reinigingsborstel | L. Netadapter / Laderadapter |

Productspecificaties

Artikelnummer: 2025C			
Item	Specificaties	Item	Specificaties
Voedingsadapter	Ingang: AC: 100-240V, 50/60Hz	Type batterij	Lithium-ion batterij
	Uitgang DC 5V 2A	Opladtid	2,5 uur voor snel opladen 5 uur voor opladen met Reset IQ Charge-technologie
Batterijvermogen	3,6V 3400mAh	Gebruiksduur	4 uur

Uw tondeuse opladen

Belangrijk: gebruik alleen het originele snoer om op te laden.

U kunt uw apparaat opladen op het draagbare oplaadstation of de tondeuse rechtstreeks opladen door het snoer op de tondeuse zelf aan te sluiten. (Zie Afb. 2b/c)



Opmerking: als de tondeuse bijna leeg is, kan de adapter rechtstreeks op de tondeuse worden aangesloten. U kunt de tondeuse gebruiken terwijl deze wordt opgeladen.

Reset IQ Charge-technologie

Sluit het oplaadstation aan op de voedingsadapter,  het groene indicatielampje (Afb. 2d) gaat branden. Het gebruik van de Reset IQ Charge-technologie verlengt de levensduur van de batterij en het duurt ongeveer 5 uur om volledig op te laden.

Snelle oplaadmethode

Druk eenmaal op de knop op het oplaadstation om over te schakelen (Afb. 2e) naar snel opladen , het witte indicatielampje gaat branden. De ingestelde snellaadmethode in de ingestelde modus  duurt ongeveer 2,5 uur.

LED-statusindicatoren (Afb.f/g/h/i)

- Knipperend licht: Opladen bezig
- Rood licht: Minder dan 40 minuten batterij over
- Wit knipperlicht: Snel opladen bezig (batterij > 40 min)
- Groen knipperlicht: Herstellaadmodus actief (batterij > 40 min)
- Constante wit licht: Volledig opgeladen

Gebruiksaanwijzing

Instructies voor schakelen en schuiven:

Druk op de schakelaar om de tondeuse aan en uit te zetten (Afb. 3a/b/c).

Door op de schakelaar te drukken, kan ook de snelheid van de tondeuse worden aangepast:

O: Uitschakelen (uit)

I: Inschakelen/ eerste snelheidsstand 6500 RPM

II: Tweede snelheidsstand 8200 RPM

Clipper-statusindicatie via LED:

De batterij-indicator toont de bruikbare tijd bij de huidige snelheid.

- In hoogvermogenmodus brandt het  witte licht.
- Bij lage batterij knipperen het  rode licht en het  waarschuwings licht.
- De clipper schakelt alle lichten uit en stopt automatisch wanneer de batterij leeg is.

De snijlengte instellen

De tondeuse wordt geleverd met 5 verschillende instelniveaus, namelijk: 0,5 mm, 1,4 mm, 2,0 mm, 2,8 mm, 3,5 mm.

Gebruikers kunnen het niveau instellen aan hun behoeften.

- Duw de hendel voor het afstellen van het mes (Afb. 3d) naar voren voor een kortere snijlengte.
- Duw het mes terug voor het omgekeerde effect.

Beschermkappen installeren en vervangen

De tondeuse wordt geleverd met 6 beschermkappen.

De grootte is: 1/2# (1,5 mm), 1# (3 mm), 1-1/2# (4,5 mm), 2# (6 mm), 3# (10 mm), 4# (13 mm).

Uw beschermkap installeren:

Zoals weergegeven in Afb. 4a, lijn de kaartsleuf die overeenkomt met de beschermkap uit met het apparaat van het product en til het apparaat voorzichtig op totdat u een 'klik' hoort. Dit geeft aan dat de installatie van de beschermkap is voltooid.



Opmerking: voor het vervangen van de beschermkap, moet u ervoor zorgen dat de tondeuse is uitgeschakeld.

Zorg ervoor dat de beschermkap correct is geïnstalleerd en niet los zit vóór gebruik.

Beschermkam verwijderen:

Zoals weergegeven in Afb.4b, kunt u de beschermkam verwijderen door de achterkant van de kam met uw vinger te draaien.



Opmerking:

1. Lees de onderhoudsinstructies voor de messen zorgvuldig door voordat u het in gebruik neemt. Volg de instructies bij het verwijderen en installeren van het mes om onjuiste montage te voorkomen.
2. Nadat het mes is geïnstalleerd, moet u zorgvuldig controleren of de overeenkomstige onderdelen goed vastzitten.
3. Haal voor gebruik de stekker uit het stopcontact en schakel het apparaat uit.
4. Probeer het mes niet zelf te slijpen of te veranderen om schade aan uw apparaat te voorkomen.

Hoe de mesunit te verwijderen/installeren:

- Zoals in Afb.5a, houdt u de tondeuse met één hand vast en draait u de schroef los met een schroevendraaier om de mesunit te verwijderen.
- Let op: houd bij het verwijderen van het mes het mes vast met dezelfde hand die het apparaat vasthoudt om te voorkomen dat het valt en beschadigd raakt.
- Zoals in Afb.5b, houdt u de tondeuse met één hand vast, pakt u het mes vast met uw vingers en draait u de schroef vast met een schroevendraaier om de mesunit te installeren.

Het mes verwijderen:

- Houd de tondeuse vast zoals weergegeven in Afb. 5c, draai de weergegeven schroeven los en verwijder het mes. Houd bij het verwijderen van het mes, het mes vast terwijl u de tondeuse vasthoudt om te voorkomen dat het mes eruit valt en beschadigd raakt (let op: het mes is scherp en bescherm uw handen).

Hoe het mes te installeren:

1. Plaats het bewegende mes op de twee pinnen van de veerbevestiging (Afb.6a).
2. Druk het onderste mes stevig neer en lijk het uit met het onderste schroefgat (Afb.6b).
3. Schroef de schroef met de klok mee in tot 1/3 diepte (Afb.6c).
4. Als de veer uit de gleuf schuift, buig deze dan terug (Afb.6d).
5. Zet de messtelhevel in de voorste stand (Afb.6e).
6. Controleer of boven- en ondermes gecentreerd en parallel zijn (Afb.6f).
7. Trek de schroeven aan en voltooi de montage (Afb.6g).

Hoe het mes op 0 mm in te stellen:

1. Verwijder de mesunit (Afb.7a).
2. Zet de messtelhevel in de voorste stand (Afb.7b).
3. Lijn de twee voorste sleuven van het mesresetgereedschap vlak uit op de veer (Afb.7c).
4. Steek het gereedschap in de voorste afstelpoort en draai met de klok mee om de gewenste lengte in te stellen (Afb.7d).
5. Controleer of de messen horizontaal gecentreerd zijn en dat het bovenmes niet voorbij het ondermes uitsteekt (Afb.7e).

Hoe het mes te resetten:

1. Verwijder de mesunit (Afb.7a).
2. Zet de messtelhevel in de voorste stand (Afb.7b).
3. Plaats de twee voorste uiteinden van het gereedschap vlak voor de veer zonder er op te drukken (Afb.7c).
4. Steek het gereedschap in de achterste afstelpoort en draai met de klok mee tot de gewenste lengte (Afb.8a).
5. Controleer of de messen gecentreerd zijn en dat het bovenmes niet uitsteekt (Afb.8b).

Reiniging en onderhoud van het mes:

- Verwijder en installeer de messen voorzichtig met de meegeleverde schroevendraaier.
- Verwijder haar en resten met de borstel (Afb.9a).
- Breng smeermiddel aan op de vijf aangewezen punten (Afb.9b).
- Gebruik het resetgereedschap om messen naar behoefte af te stellen of uit te lijnen.
- Schakel de unit altijd uit en trek de stekker uit het stopcontact voor onderhoud.

JRL[®]
PROFESSIONAL

**Guang Zhou Eagle Fortress
Hair Products Ltd.**

No.4 Shuanglong Yucai
Street, Shiling Town, Huadu
District, Guangzhou, 510899
China

Bratt Trading AB

Radiovägen 34
135 48 Tyresö SWEDEN
+46 (8) 712 95 10
info@bratt-trading.se
www.bratt-trading.com



www.jrl.com



www.bratt-trading.com



PVC



PP



PAP



PAP



PAP

EAC

UK
CA

CE

